



Электронная документация

АЛЮМИНИЕВЫЙ ПРОФИЛЬ

ARH-CEIL-2000 ANOD

ОПИСАНИЕ

- Профиль для встраивания в гипсокартон.
- Стандартная длина — 2 м. По заказу — 1 м.

ПРИМЕНЕНИЕ

- Подсветка потолочных ниш, карнизов.
- Для использования внутри помещений.
- Для любых светодиодных лент шириной до 19 мм.



19 мм



Встраиваемый



Серебристый

ПАРАМЕТРЫ



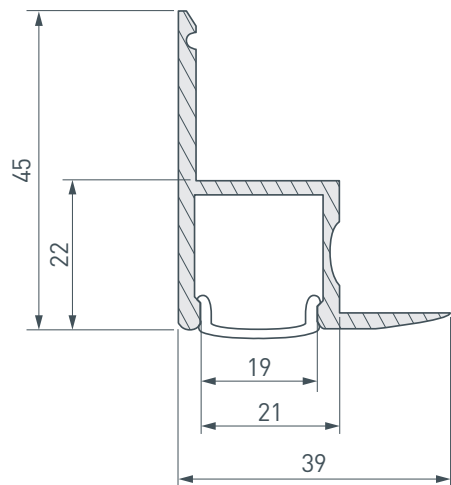

Артикул	016150
Модель	ARH-CEIL-2000 ANOD
Цвет	 серебристый
Покрытие	анодированное
Форма (сечение)	прямоугольный
Назначение	потолочный
Размеры профиля	2000×45×39 мм
Ширина площадки для лент	19 мм

ЧЕРТЕЖ



РУКОВОДСТВО ПО МОНТАЖУ ПРОФИЛЯ

Необходимые компоненты

- | | | | | | |
|---|---|---------|---|---|--------------------|
| ① |  | Профиль | ③ |  | Заглушка |
| ② |  | Экран | ④ |  | Светодиодная лента |

- 1** / Просверлите в профиле ① отверстия для кабеля питания светодиодной ленты и монтажа профиля на поверхности. Отверстия для монтажа на поверхности должны быть сделаны с шагом 20 см.

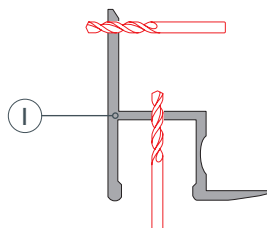

- 2** / Установите в профиль ① светодиодную ленту ④ и выведите кабель питания. Вставьте экран профиля ② и заглушки ③.

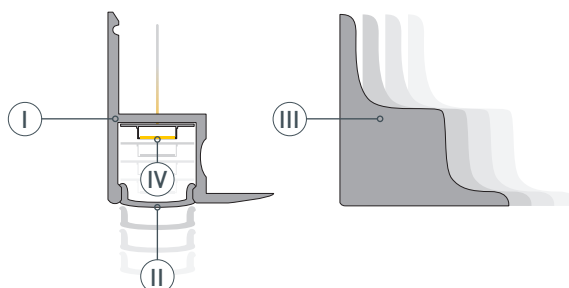

- 3** / Закрепите профиль ① на поверхности, используя крепеж, соответствующий типу поверхности. Соедините кабели питания светодиодной ленты.

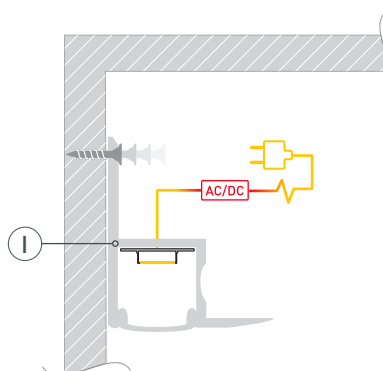

- 4** / Установите на профиль ① гипсокартон.

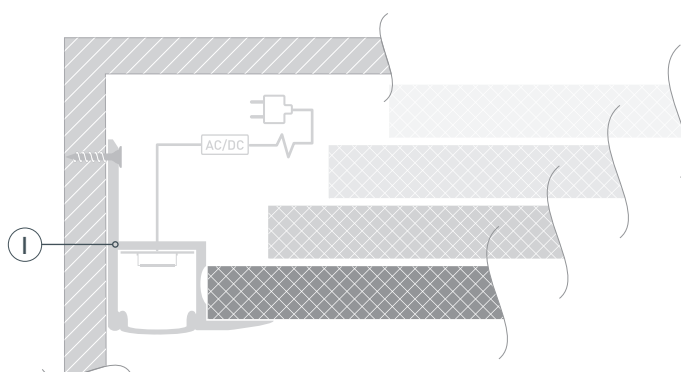

РУКОВОДСТВО ПО МОНТАЖУ ПРОФИЛЯ

Варианты установки

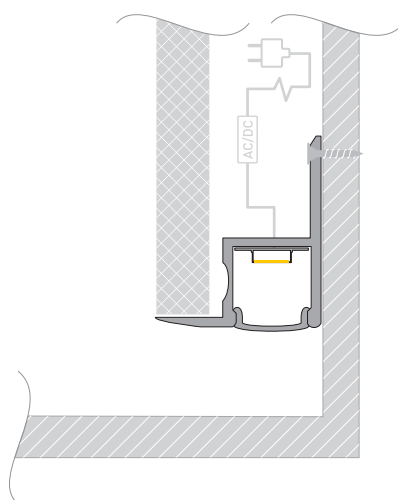
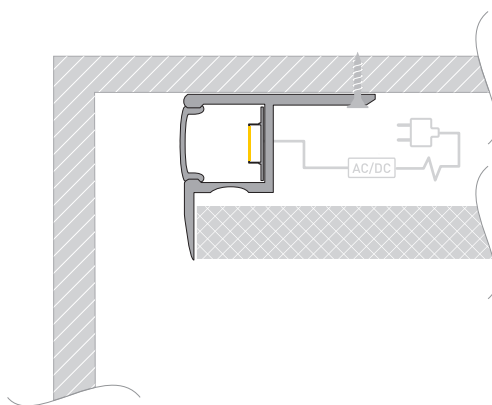
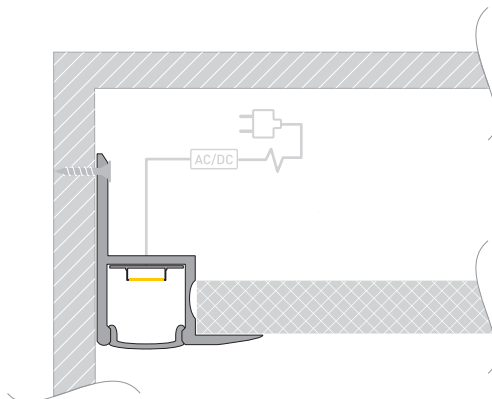

СОПУТСТВУЮЩИЕ ТОВАРЫ И АКСЕССУАРЫ

Приобретаются отдельно

Экран



023308
ARH-WIDE-(F)-H10-2000 OPAL

Экран



016591
ARH-WIDE-(F)-H10-2000 Clear-PM

Экран



016590
ARH-WIDE-(F)-H10-2000 Frost-PM

Экран



016585
ARH-WIDE-(F)-H10-2000 Opal-PM

Заглушка



016140
ARH-CEIL левая

Заглушка



017622
ARH-CEIL правая

Лента



021196
S2-2500 24V Day 4000K 15mm
(2835, 280 LED/m, LUX)

